

	SHIFT s.r.o., Mírová 19, 703 00 Ostrava-Vítkovice Tel.: +420 596 639 361, fax: +420 596 639 363, www.shift.cz			
	Kód dokumentu:	Revize:	Datum	
	Sestavy LASKOMEX	130213	13.2.2013	

KOMBINACE VSTUPNÍCH TABEL, PANELŮ PRO JMÉNA A STRÍŠEK LASKOMEX

1.	Laskomex CD2503 (komaxit)	2
1.1.	Hovorová jednotka s integrovaným panelem pro jmenovky	2
1.2.	Hovorová jednotka a panel(y) pro jmenovky	3
2.	Laskomex INOX CD-2513 (nerez).....	5
2.1.	Hovorová jednotka horizontální a modul pro jmenovky vertikální/horizontální	5
3.	Laskomex INOX CD-2523 (nerez).....	6
3.1.	Hovorová jednotka vertikální a modul pro jmenovky vertikální/horizontální	6
4.	Laskomex INOX CD-2533 (nerez).....	8
4.1.	Hovorová jednotka s integrovaným panelem pro jmenovky a přidavným panelem pro jmenovky	8
5.	Sestavy INOX ECONOMY CP-2513 + NP-2600	11
5.1.	Hovorová jednotka a panel(y) pro jmenovky	11

	SHIFT s.r.o., Mírová 19, 703 00 Ostrava-Vítkovice Tel.: +420 596 639 361, fax: +420 596 639 363, www.shift.cz			
	Kód dokumentu:	Revize:	Datum	
	Sestavy LASKOMEX	130213	13.2.2013	

1. Laskomex CD2503 (komaxit)

1.1. Hovorová jednotka s integrovaným panelem pro jmenovky



- Pro maximálně 14 bytů (maximální počet umístitelných jmen)
- Možnost čtečky bezkontaktních (RFID) čipů

Komponenty systému:

Označení	Obj. číslo	Popis	Ks	Varianty
CP-2502NP	43003321	Hovorová jednotka s klávesnicí	1	CP-2502NR (43003361) – s RFID bezkontaktní čtečkou Barva černá, šedá, hnědá
EC-2502R	43003130	Řídicí jednotka	1	EC-2502AR (43003131) – se zálohováním (bez aku)
TR-2300	43004030	Napájecí zdroj	1	
LM-8/W	43001033	Telefon	1-14	Možnost výběru ze všech typů dig. telefonů Laskomex

V případě instalace na omítku je nutno použít stříšku:

DA-1	43007011	Stříška 1 modul (v případě instalace na omítku nutná)	1	Barva černá, šedá, hnědá
------	----------	---	---	--------------------------

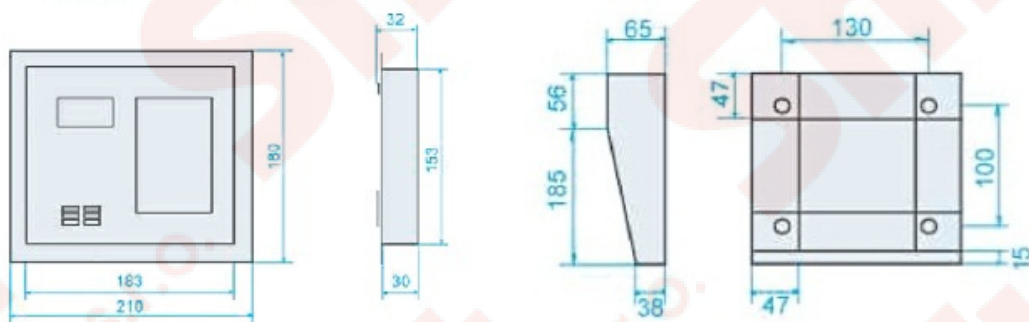

1.2. Hovorová jednotka a panel(y) pro jmenovky

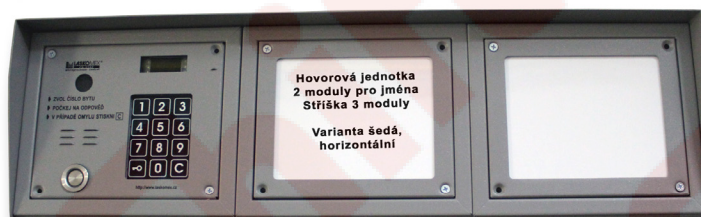
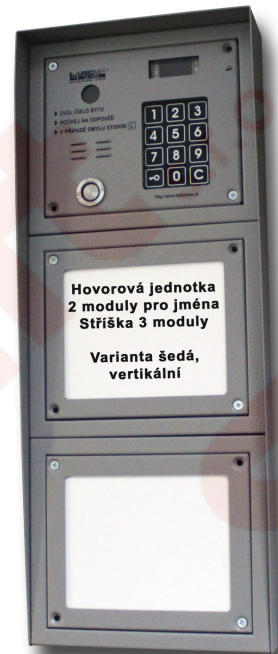

- Pro maximálně 36 (72) bytů
- Možnost čtečky kontaktních (Dallas) nebo bezkontaktních (RFID) čipů

Komponenty systému:

Označení	Obj. číslo	Popis	Ks	Varianty
CP-2503P	43003311	Hovorová jednotka s klávesnicí	1	CP-2503TP (43003331) – s Dallas kontaktní čtečkou CP-2503R (43003351) – s RFID bezkontaktní čtečkou Barva černá, šedá, hnědá
NP-3000	43006121	Modul pro jmenovky	1-2	Jeden modul pojme max. 36 jmen Barva černá, šedá, hnědá
EC-2502R	43003130	Řídící jednotka	1	EC-2502AR (43003131) – se zálohováním (bez aku)
TR-2300	43004030	Napájecí zdroj	1	
LM-8/W	43001033	Telefon	.. - 72	Možnost výběru ze všech typů dig. telefonů Laskomex

V případě instalace na omítku je nutno použít stříšku:

DA-2H	43007021	Stříška 2 moduly horizontální (hovorová jednotka + 1 modul pro jm.)	1	DA-2V (43007121) – Stříška 2 moduly vertikální Barva černá, šedá, hnědá
DA-3H	43007031	Stříška 3 moduly horizontální (hovorová jednotka + 2 moduly pro jm.)	1	DA-3V (43007131) – Stříška 3 moduly vertikální Barva černá, šedá, hnědá

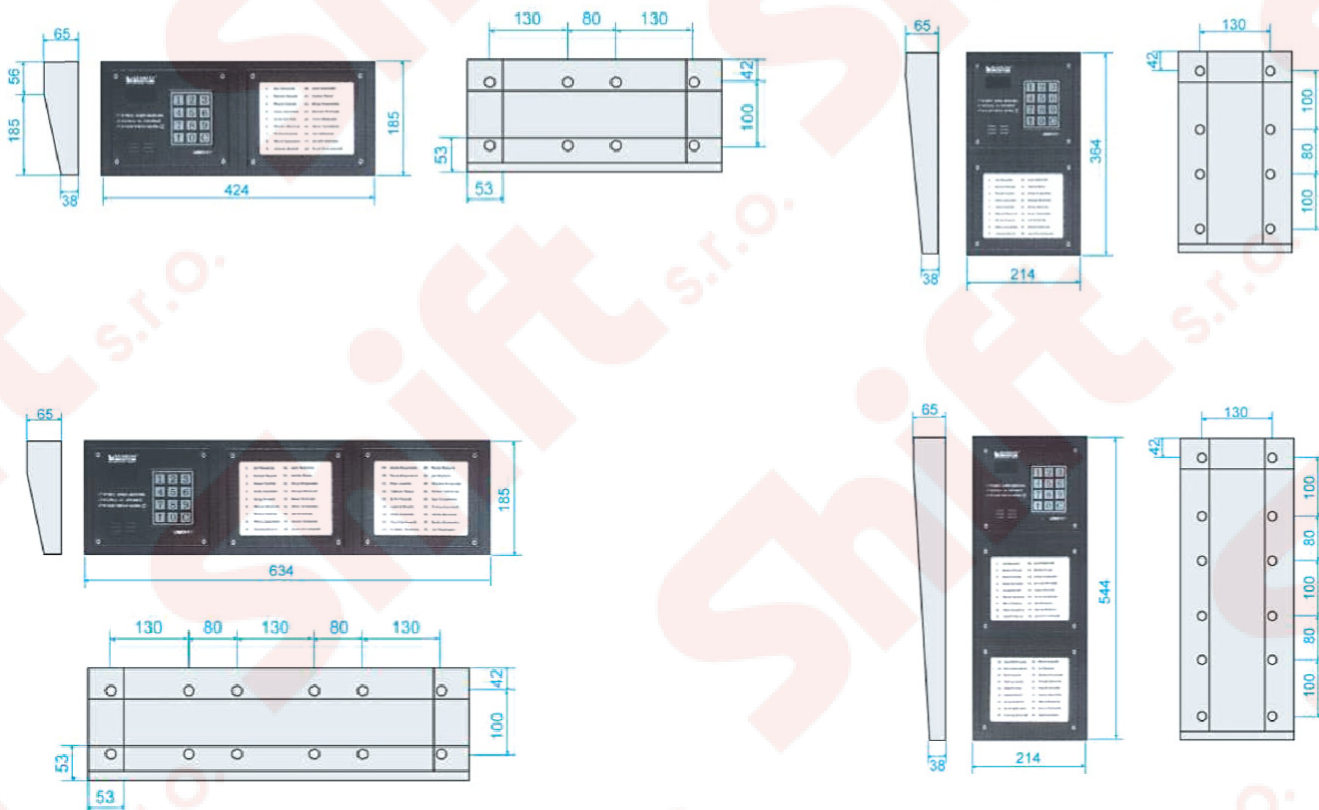

2. Laskomex INOX CD-2513 (nerez)

2.1. Hovorová jednotka horizontální a modul pro jmenovky vertikální/horizontální



- Pro maximálně 20 (16) bytů (maximální počet umístitelných jmen)
- Varianta se čtečkou kontaktních (Dallas) čipů nebo se čtečkou Dallas a bezkontaktních (RFID) čipů



Komponenty systému:

Označení	Obj. číslo	Popis	Ks	Varianty/Pozn.
CP-2513TP	43003510	Hovorová jednotka s klávesnicí, čtečkou Dallas čipů	1	CP-2513TR (43003520) – S Dallas i RFID čtečkou
NP-2512	43006030	Modul pro jmenovky (vedle tabla), 20 jmen	1	NP-2511 (43006020) – Modul pro jm. pod (nad) tablo 16 jmen
EC-2502R	43003130	Řídicí jednotka	1	EC-2502AR (43003131) – se zálohováním (bez aku)
TR-2300	43004030	Napájecí zdroj	1	
LM-8/W	43001033	Telefon	.. - 20	Možnost výběru ze všech typů dig. telefonů Laskomex

V případě instalace na omítku je nutno použít stříšku:

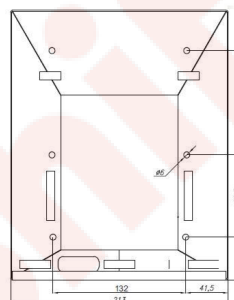
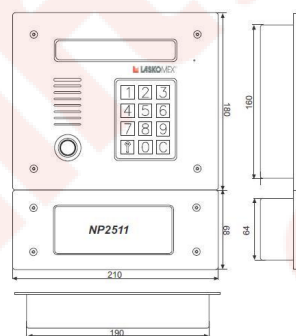
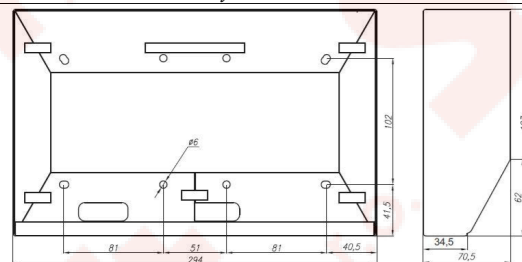
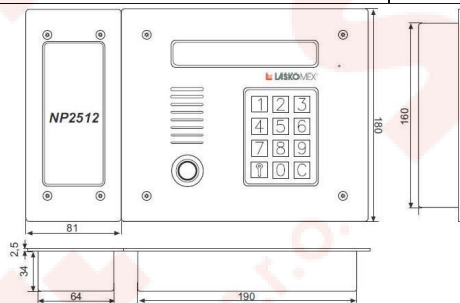
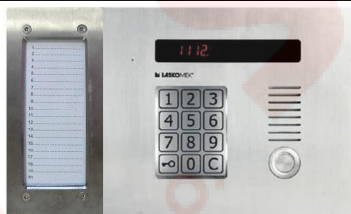
DAX1-2H	43008021	Stříška pro CP-2513 + NP-2512	1	Pro hovorovou jednotku CP-2513TP(R) a modul pro jmená NP-2512 umístěných vedle sebe
DAX1-2V	43008121	Stříška pro CP-2513 + NP-2511	1	Pro hovorovou jednotku CP-2513TP(R) a modul pro jmená NP-2511 umístěných nad sebou



	SHIFT s.r.o., Mírová 19, 703 00 Ostrava-Vítkovice Tel.: +420 596 639 361, fax: +420 596 639 363, www.shift.cz			
	Kód dokumentu:	Revize:	Datum	
	Sestavy LASKOMEX	130213	13.2.2013	

3. Laskomex INOX CD-2523 (nerez)

3.1. Hovorová jednotka vertikální a modul pro jmenovky vertikální/horizontální



- Pro maximálně 30 (16) bytů (maximální počet umístitelných jmen)
- Varianta se čtečkou kontaktních (Dallas) čipů nebo se čtečkou Dallas a bezkontaktních (RFID) čipů

Komponenty systému:



Označení	Obj. číslo	Popis	Ks	Varianty/Pozn.
CP-2523TP	43003530	Hovorová jednotka s klávesnicí, čtečkou Dallas čipů	1	CP-2523TR (43003540) – S Dallas i RFID čtečkou
NP-2522	43006050	Modul pro jmenovky (vedle tabla), 30 jmen	1	NP-2521 (43006040) – Modul pro jm. pod (nad) tablo 16 jmen
EC-2502R	43003130	Řídící jednotka	1	EC-2502AR (43003131) – se zálohováním (bez aku)
TR-2300	43004030	Napájecí zdroj	1	
LM-8/W	43001033	Telefon	.. - 20	Možnost výběru ze všech typů dig. telefonů Laskomex

V případě instalace na omítku je nutno použít stříšku:

DAX2-2H	43008022	Stříška pro CP-2523 + NP-2522	1	Pro hovorovou jednotku CP-2513TP(R) a modul pro jména NP-2522 umístěných vedle sebe
DAX2-2V	43008122	Stříška pro CP-2523 + NP-2521	1	Pro hovorovou jednotku CP-2513TP(R) a modul pro jména NP-2521 umístěných nad sebou

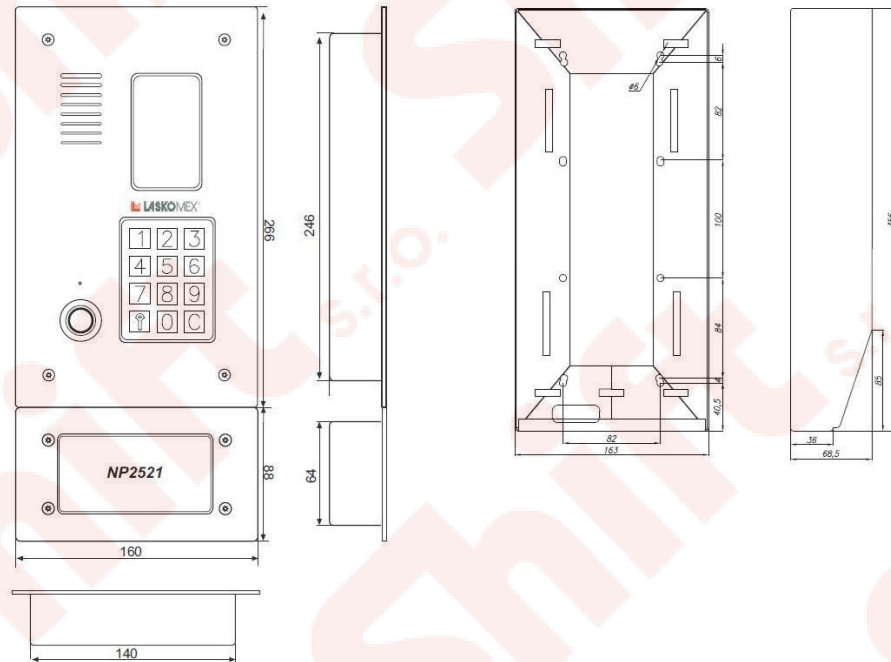
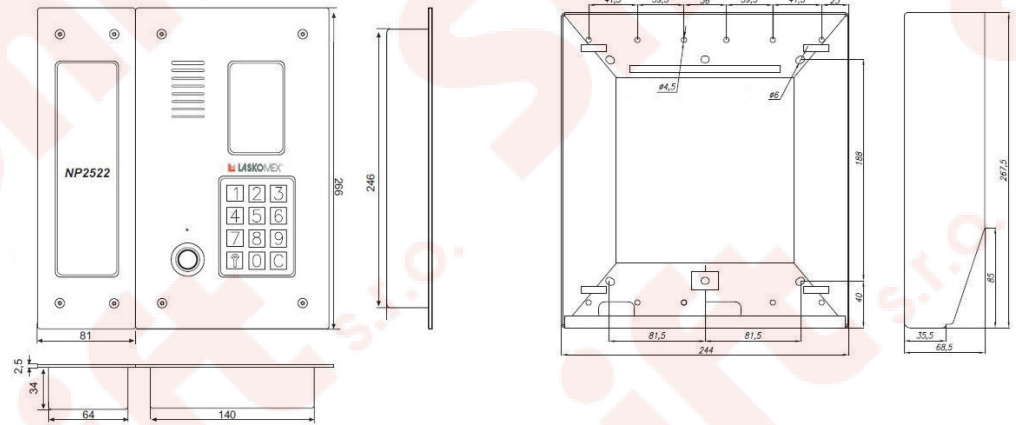
Kód dokumentu:	Revize:	Datum
Sestavy LASKOMEX	130213	13.2.2013



	SHIFT s.r.o., Mírová 19, 703 00 Ostrava-Vítkovice Tel.: +420 596 639 361, fax: +420 596 639 363, www.shift.cz			
	Kód dokumentu: Sestavy LASKOMEX	Revize: 130213	Datum 13.2.2013	

4. Laskomex INOX CD-2533 (nerez)

4.1. Hovorová jednotka s integrovaným panelem pro jmenovky a přidavným panelem pro jmenovky



**Hovorová jednotka
s integrovaným
panelem pro jmenovky
(8 jmen)**

Stříška 1 modul



**Hovorová jednotka
s integrovaným
panelem pro jmenovky
(8 jmen)**

**Panel pro jmenovky
(12 jmen)**

**Stříška 2 moduly
vertikální**

- Pro maximálně 20 (8+12) bytů (maximální počet umístitelných jmen)
- Varianta pouze se čtečkou bezkontaktních (RFID) čipů

Komponenty systému:

Označení	Obj. číslo	Popis	Ks	Varianty/Pozn.
CP-2533NR	43003550	Hovorová jednotka s klávesnicí, čtečkou RFID čipů, integrovaným modulem pro jmenovky	1	
NP-2531	43006070	Modul pro jmenovky pod (nad) hovorovou jednotku, max. 12 jmen	1	
EC-2502R	43003130	Rídící jednotka	1	EC-2502AR (43003131) – se zálohováním (bez aku)
TR-2300	43004030	Napájecí zdroj	1	
LM-8/W	43001033	Telefon	...-20	Možnost výběru ze všech typů dig. telefonů Laskomex

V případě instalace na omítku je nutno použít stříšku:

DAX3-2V		Stříška 2 moduly pro CP-2533 + NP-2531 pod sebou	1	
---------	--	--	---	--

Kód dokumentu:	Revize:	Datum
Sestavy LASKOMEX	130213	13.2.2013

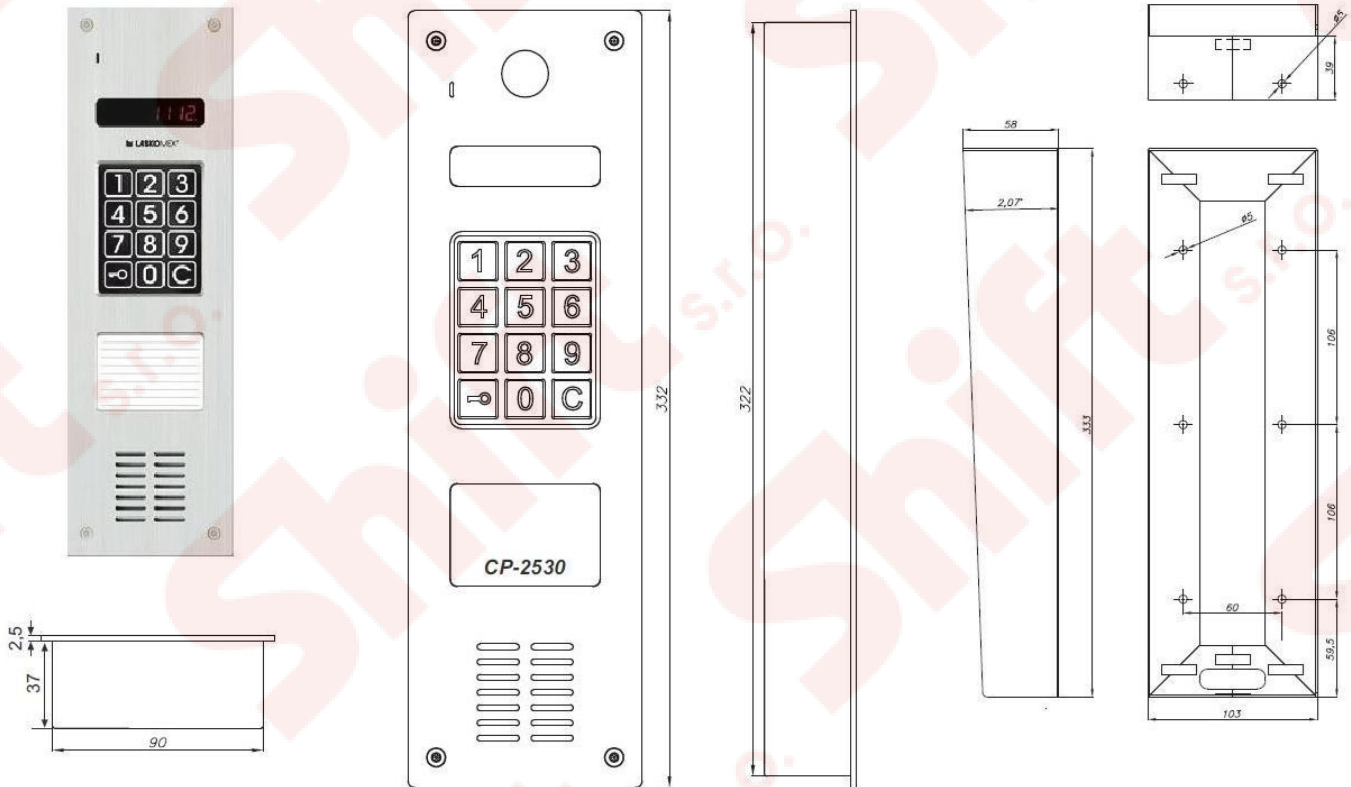

5. Sestavy INOX ECONOMY CP-2513 + NP-2600

5.1. Hovorová jednotka a panel(y) pro jmenovky

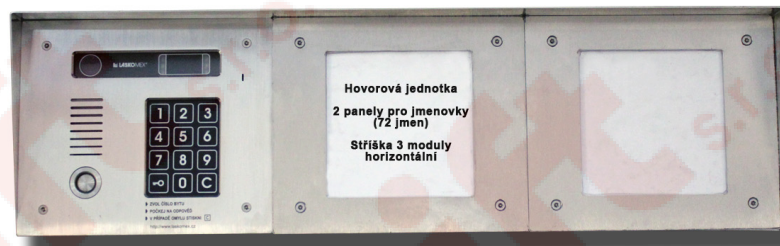
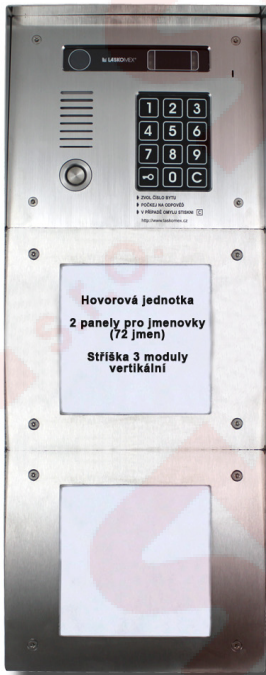

- Pro maximálně 36 (72 – 2 x panel pro jmenovky; 108 – 3 x panel pro jmenovky) bytů
- Varianta se čtečkou kontaktních (Dallas) čipů nebo i se čtečkou bezkontaktních (RFID) čipů (Dallas i RFID)

Komponenty systému:

Označení	Obj. číslo	Popis	Ks	Varianty
CP-2513TP	43003510	Hovorová jednotka s klávesnicí, s Dallas čtečkou	1	CP-2513TR (43003520) – s Dallas i RFID čtečkou
NP-2600	43006060	Modul pro jmenovky	1-3	Jeden modul pojme max. 36 jmen
EC-2502R	43003130	Rídící jednotka	1	EC-2502AR (43003131) – se zálohováním (bez aku)
TR-2300	43004030	Napájecí zdroj	1	
LM-8/W	43001033	Telefon	..- 108	Možnost výběru ze všech typů dig. telefonů Laskomex

V případě instalace na omítku je nutno použít stříšku:

DAX4-2H	43008024	Stříška 2 moduly horizontální (hovorová jednotka + 1 modul pro jm.)	1	
DAX4-2V	43008124	Stříška 2 moduly vertikální (hovorová jednotka + 1 modul pro jm.)	1	
DAX4-3H	43008034	Stříška 3 moduly horizontální (hovorová jednotka + 2 modul pro jm.)	1	
DAX4-3V	43008134	Stříška 3 moduly vertikální (hovorová jednotka + 2 modul pro jm.)	1	
DAX4-4	43008044	Stříška 4 moduly (hovorová jednotka + 3 moduly pro jm.)	1	

